

ELEMENTO

Heiß begehrt.

Technische Dokumentation



Inhaltsverzeichnis

| | |
|---------------------------------------------------------|----------------|
| ELEMENTO Einleitung & Infos | 4 - 7 |
| Maße, Handtuchstangen & Ausführungen | 8 - 9 |
| ELEMENTO Produktüberblick | 14 - 15 |
| Anschlussarten und Technische Datenblätter | 17 |
| - Anschlussarten für den ELEMENTO | 18 |
| - Datenblätter ELEMENTO vertical | 19 - 25 |
| - Datenblätter ELEMENTO horizontal | 26 - 28 |
| ELEMENTO Music-Interface | 29 |
| - Verbindung mit dem ELEMENTO Music-Interface | 30 |
| Bedienungsanleitung ELEMENTO | 32 |
| - Funktionsumfang | 33 |
| - Inbetriebnahme | 34 |
| - Tag und die Uhrzeit einstellen | 35 |
| - Helligkeit einstellen | 36 |
| - Woche programmieren | 37 - 39 |
| - Ablauf-Timer starten | 40 |
| Montageanleitung ELEMENTO | 41 |
| - Installations- und Montagerichtlinien | 42 - 43 |
| - Garantie | 44 |
| - Lieferumfang | 45 |
| - Montageanleitung für Deckenmontage / Zeichenerklärung | 46 |

ELEMENTO

Infrarot Handtuchwärmer von ELEMENTO setzen Akzente durch ihre schlichte Eleganz. Das makellose Design fügt sich perfekt in die Architektur ein und ist ein Blickfang für Puristen wie Ästheten. Funktionalität und Raffinesse liegen in den vielen Details, die der optischen Wirkung den Vortritt lassen. Veredeln Sie Ihr Badezimmer, verwöhnen Sie Ihre Augen und gönnen Sie Ihren Handtüchern das Besondere.



1



2

1 Geringe Einbautiefe

2 Handtuchstange V mit Magnethalterung



BIS ZU
75%*
ENERGIE
ERSPARNIS

* im Vergleich zu herkömmlichen elektrischen Handtuchrocknern.

Sie können ihn drehen und wenden, wie Sie wollen. Er bleibt elegant, unaufdringlich und funktional. Die Front aus Glas ist pflegeleicht. Die geringe Bau-tiefe verschwendet keinen Raum und die schlichte Handtuchstange ist in der Höhe variierbar. ELEMENTO schmiegt sich sanft an die Wand, wird Teil davon, wirkt durch seine Wirkung. Der Rest will entdeckt werden.

10
JAHRE
Garantie

ELEMENTO

integrale

Was weiss und unspektakulär scheint, entpuppt sich als Technikcenter der besonderen Art. Ihr Finger ist die Steuerung und Ihre Wünsche das Menü, das ELEMENTO für Sie bereit hält.

NEU

Musik via Bluetooth

Optional spielt das EMI Ihre Lieblingssongs von Ihrem Smartphone, iPad etc. Auch Ihren Lieblings-Radiosender spielt der ELEMENTO für Sie – und das in einer unglaublichen Qualität. Die Musik ist unsichtbar im ELEMENTO integriert.

- 1 Elektronisches Bedienfeld mit Touch-Funktion
- 2 Temperaturwahl und Ablauf-Timer für die spontane Nutzung sowie die Wochenzeitschaltuhr sind integriert.
- 3 LED-Anzeige im Betriebsmodus

1



2



3



ELEMENTO

Maße, Handtuchstangen
und Ausführungen



Oberfläche
weiss matt

Oberfläche
schwarz matt

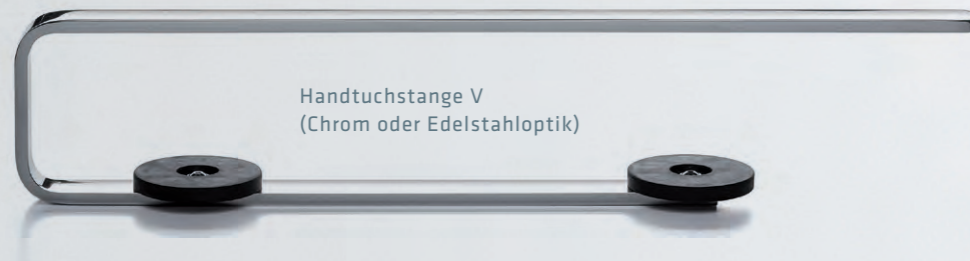

Handtuchstange V
(Chrom oder Edelstahloptik)

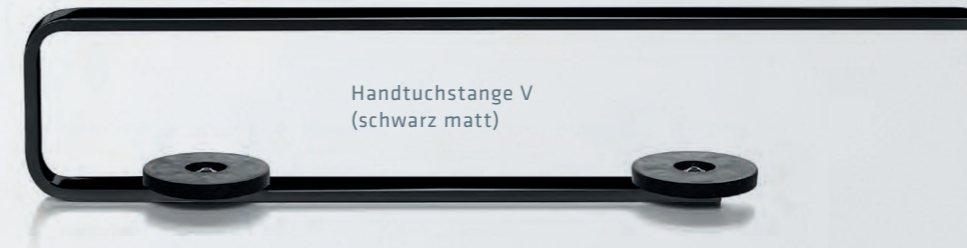

Handtuchstange V
(schwarz matt)

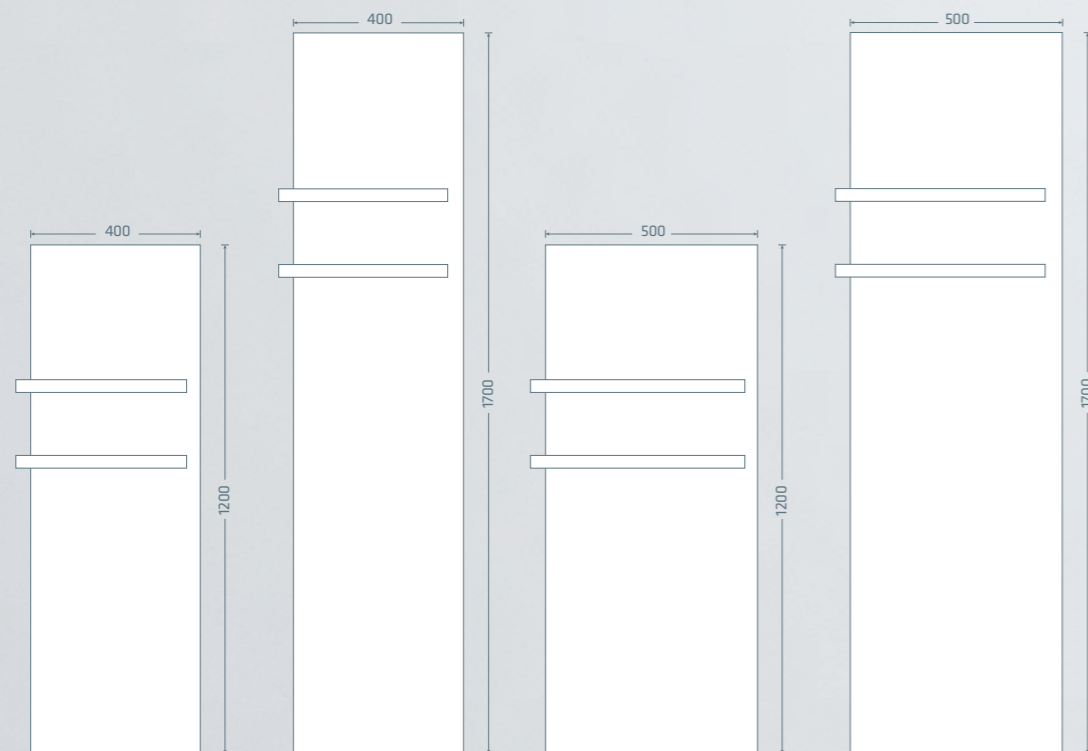

| Modell | i 360-40 | i 530-40 | i 520-50 | i 720-50 |
|----------|----------|----------|----------|----------|
| Leistung | 360 W | 530 W | 460 W | 720 W |

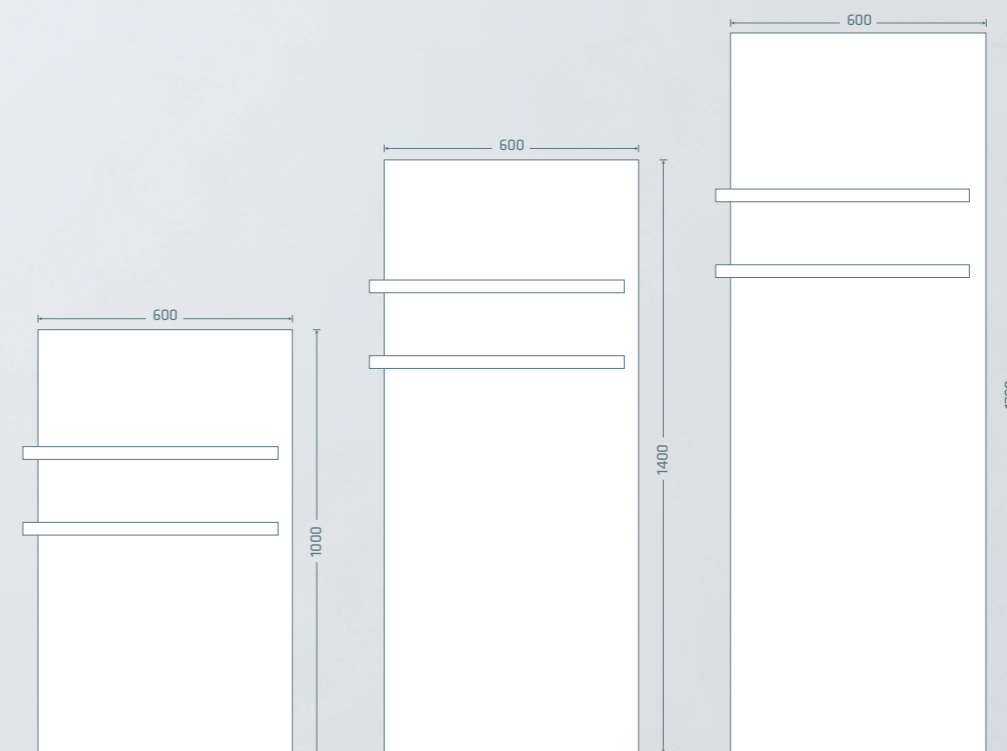

| Modell | i 520-60 | i 720-60 | i 890-60 |
|----------|----------|----------|----------|
| Leistung | 520 W | 720 W | 890 W |

ELEMENTO

horizontale

Was weiss und unspektakulär scheint, entpuppt sich als Technikcenter der besonderen Art. Ihr Finger ist die Steuerung und Ihre Wünsche das Menü, das ELEMENTO für Sie bereit hält.



ELEMENTO

horizontale

Maße, Handtuchstangen
und Ausführungen

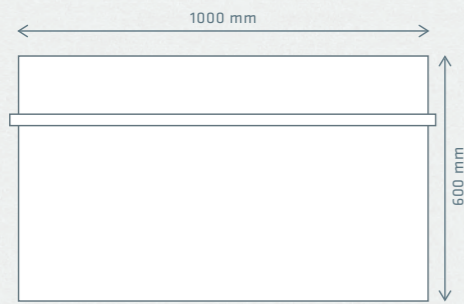

Modell ih 520-60
Leistung 520 W

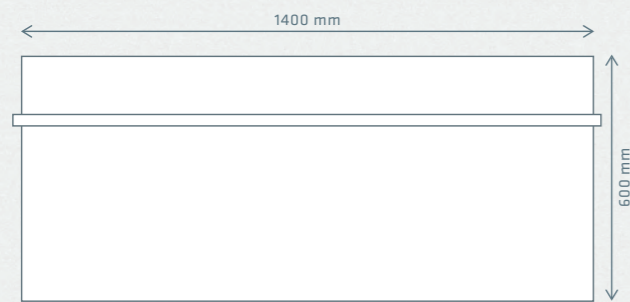

Modell ih 720-60
Leistung 720 W

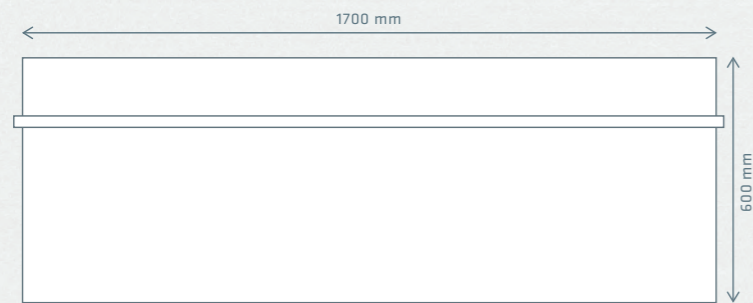

Modell ih 890-60
Leistung 890 W

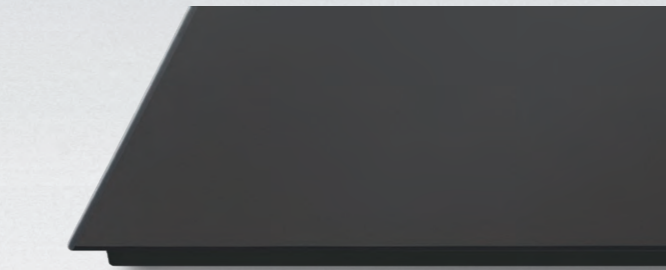

Oberfläche schwarz matt

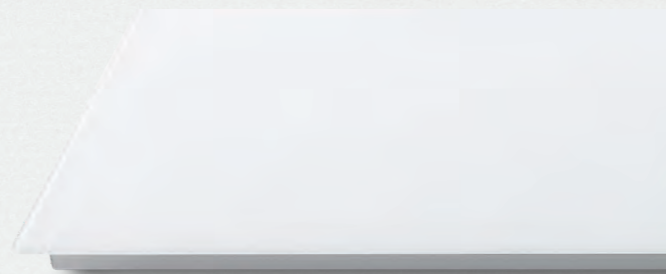

Oberfläche weiss matt

Die Handtuchstange ist bei horizontal Modellen
ausschließlich in Edelstahl, gebürstet lieferbar.
Die horizontal Modelle können jeweils nur mit
einer Handtuchstange ausgestattet werden.

ELEMENTO
Produktüberblick

ELEMENTO vertical Produktüberblick

ELEMENTO
Heiss begehrt.

ELEMENTO
Heiss begehrt.

ELEMENTO vertical mit Music- Interface

| Modell | Leistung | Beschreibung | Breite x Höhe mm | Farbe | Artikel Nr. |
|-----------------------------------|----------|-----------------------------------------------------------------|------------------|----------------------------|----------------------------|
| ELEMENTO i 360-40 Music-Interface | 360 W | IR-Handtuchheizung für Wandmontage vertikal mit Music Interface | 400 x 1200 | weiss matt schwarz matt | 348 011 018 348 013 018 |
| ELEMENTO i 530-40 Music-Interface | 530 W | IR-Handtuchheizung für Wandmontage vertikal mit Music Interface | 400 x 1700 | weiss matt schwarz matt | 348 021 018 348 023 018 |
| ELEMENTO i 520-50 Music-Interface | 460 W | IR-Handtuchheizung für Wandmontage vertikal mit Music Interface | 500 x 1200 | weiss matt schwarz matt | 348 031 018 348 033 018 |
| ELEMENTO i 720-50 Music-Interface | 720 W | IR-Handtuchheizung für Wandmontage vertikal mit Music Interface | 500 x 1700 | weiss matt schwarz matt | 348 041 018 348 043 018 |
| ELEMENTO i 520-60 Music-Interface | 520 W | IR-Handtuchheizung für Wandmontage vertikal mit Music Interface | 600 x 1000 | weiss matt schwarz matt | 348 061 018 348 063 018 |
| ELEMENTO i 720-60 Music-Interface | 720 W | IR-Handtuchheizung für Wandmontage vertikal mit Music Interface | 600 x 1400 | weiss matt schwarz matt | 348 071 018 348 073 018 |
| ELEMENTO i 890-60 Music-Interface | 890 W | IR-Handtuchheizung für Wandmontage vertikal mit Music Interface | 600 x 1700 | weiss matt schwarz matt | 348 081 018 348 083 018 |

Das Music-Interface spielt Ihre Lieblingssongs von Ihrem Smartphone, iPad etc. Sie können auch Ihren Lieblings-Radiosender über Ihre Radio App problemlos über den ELEMENTO wiedergeben und das in einer unglaublichen Qualität. Die Musik ist mit modernster Technik unsichtbar im ELEMENTO integriert.

ELEMENTO vertical ohne Music- Interface

| Modell | Leistung | Beschreibung | Breite x Höhe mm | Farbe | Artikel Nr. |
|-------------------|----------|---------------------------------------------|------------------|----------------------------|----------------------------|
| ELEMENTO i 360-40 | 360 W | IR-Handtuchheizung für Wandmontage vertikal | 400 x 1200 | weiss matt schwarz matt | 348 011 002 348 013 002 |
| ELEMENTO i 530-40 | 530 W | IR-Handtuchheizung für Wandmontage vertikal | 400 x 1700 | weiss matt schwarz matt | 348 021 002 348 023 002 |
| ELEMENTO i 520-50 | 460 W | IR-Handtuchheizung für Wandmontage vertikal | 500 x 1200 | weiss matt schwarz matt | 348 031 002 348 033 002 |
| ELEMENTO i 720-50 | 720 W | IR-Handtuchheizung für Wandmontage vertikal | 500 x 1700 | weiss matt schwarz matt | 348 041 002 348 043 002 |
| ELEMENTO i 520-60 | 520 W | IR-Handtuchheizung für Wandmontage vertikal | 600 x 1000 | weiss matt schwarz matt | 348 061 002 348 063 002 |
| ELEMENTO i 720-60 | 720 W | IR-Handtuchheizung für Wandmontage vertikal | 600 x 1400 | weiss matt schwarz matt | 348 071 002 348 073 002 |
| ELEMENTO i 890-60 | 890 W | IR-Handtuchheizung für Wandmontage vertikal | 600 x 1700 | weiss matt schwarz matt | 348 081 002 348 083 002 |

ELEMENTO vertical Zubehör

| Modell | Beschreibung | Breite x Höhe x Tiefe mm | Farbe | Artikel Nr. |
|-----------------------|------------------------------------|--------------------------|---------------------|-------------|
| Handtuchstange V 400 | Handtuchstange mit Magnethalterung | 400 x 96 x 98 | chrom | 266218000 |
| Handtuchstange V 500 | Handtuchstange mit Magnethalterung | 500 x 96 x 98 | chrom | 266228000 |
| Handtuchstange V 600 | Handtuchstange mit Magnethalterung | 600 x 96 x 98 | chrom | 266238000 |
| Handtuchstange V 400E | Handtuchstange mit Magnethalterung | 400 x 96 x 98 | Edelstahl gebürstet | 268218000 |
| Handtuchstange V 500E | Handtuchstange mit Magnethalterung | 500 x 96 x 98 | Edelstahl gebürstet | 268228000 |
| Handtuchstange V 600E | Handtuchstange mit Magnethalterung | 600 x 96 x 98 | Edelstahl gebürstet | 268238000 |
| Handtuchstange V 400S | Handtuchstange mit Magnethalterung | 400 x 96 x 98 | schwarz matt | 288218000 |
| Handtuchstange V 500S | Handtuchstange mit Magnethalterung | 500 x 96 x 98 | schwarz matt | 288228000 |
| Handtuchstange V 600S | Handtuchstange mit Magnethalterung | 600 x 96 x 98 | schwarz matt | 280238000 |

ELEMENTO horizontal Produktüberblick

ELEMENTO horizontal mit Music- Interface

| Modell | Leistung | Beschreibung | Breite x Höhe mm | Farbe | Artikel Nr. |
|-----------------------------------|----------|-----------------------------------------------|------------------|----------------------------|----------------------------|
| ELEMENTO i 520-60 Music-Interface | 520 W | IR-Handtuchheizung für Wandmontage horizontal | 1000 x 600 | weiss matt schwarz matt | 388 061 018 388 063 018 |
| ELEMENTO i 720-60 Music-Interface | 720 W | IR-Handtuchheizung für Wandmontage horizontal | 1400 x 600 | weiss matt schwarz matt | 388 071 018 388 073 018 |
| ELEMENTO i 890-60 Music-Interface | 890 W | IR-Handtuchheizung für Wandmontage horizontal | 1700 x 600 | weiss matt schwarz matt | 388 081 018 388 083 018 |

ELEMENTO horizontal ohne Music- Interface

| Modell | Leistung | Beschreibung | Breite x Höhe mm | Farbe | Artikel Nr. |
|-------------------|----------|-----------------------------------------------|------------------|----------------------------|----------------------------|
| ELEMENTO i 520-60 | 520 W | IR-Handtuchheizung für Wandmontage horizontal | 1000 x 600 | weiss matt schwarz matt | 388 061 002 388 063 002 |
| ELEMENTO i 720-60 | 720 W | IR-Handtuchheizung für Wandmontage horizontal | 1400 x 600 | weiss matt schwarz matt | 388 071 002 388 073 002 |
| ELEMENTO i 890-60 | 890 W | IR-Handtuchheizung für Wandmontage horizontal | 1700 x 600 | weiss matt schwarz matt | 388 081 002 388 083 002 |

ELEMENTO
Heiss begehrt.

Sie können ihn
drehen und wenden,
wie Sie wollen.
Er bleibt elegant,
unaufdringlich und
funktional.

**Anschlussarten
und Technische
Datenblätter**

Anschlussarten für den ELEMENTO

mit integrierter Touch-Steuerung, Ablauf-Timer und Wochen-Zeitschaltuhr

Übersicht der Anzeigen- und Bedienpunkte des ELEMENTO-Bedienfeldes

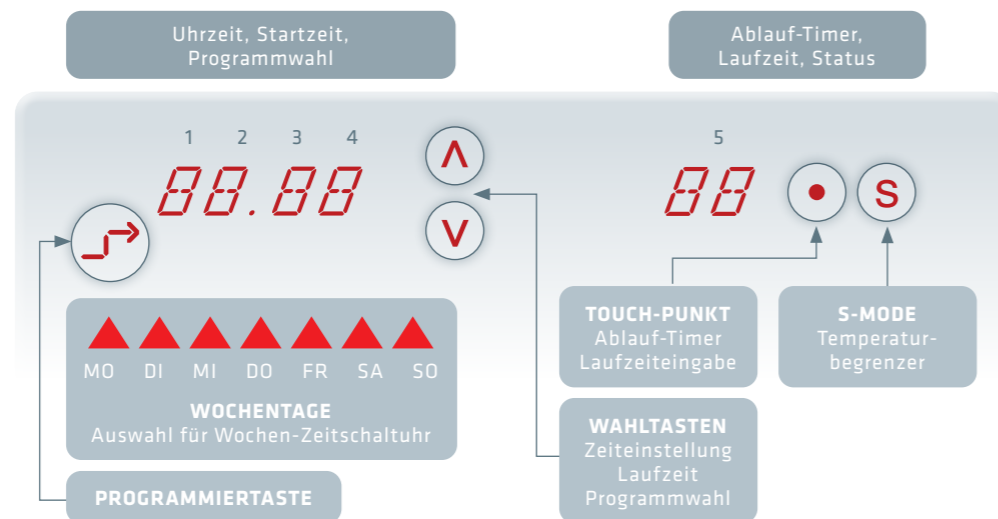

Der ELEMENTO benötigt lediglich einen elektrischen Anschluss am gewünschten Montageort, da die Steuerung im ELEMENTO integriert ist. Ideal sind 30 cm vom unteren Rand des ELEMENTO, mittig hinter dem Gerät oder einfach so, dass der Anschluss hinter dem Gerät ist und somit durch den ELEMENTO verdeckt wird.

Anschluss über eine Steckdose

Die Unterputz-Steckdose sollte sich, wenn möglich hinter dem Gerät befinden, so dass der ELEMENTO den Anschluss verdeckt. Die Standardlänge des Kabels beträgt 1,7 m. Da der ELEMENTO standardmässig mit einem Evoline Flachstecker ausgerüstet ist, lässt sich dieser bei der Montage problemlos hinter dem Gerät, also unsichtbar, einstecken.

Anschluss über Direktanschluss ohne Stecker

Die Unterputz-Dose für den Direktanschluss sollte sich, wenn möglich, hinter dem Gerät befinden, so dass der ELEMENTO den Anschluss verdeckt. Die Standardlänge des Kabels beträgt 1,7 m. Bei dieser Anschlussart wird der standardmässige Evoline Flachstecker durch den Monteur abgeschnitten und das Kabel auf die richtige Länge gebracht und direkt angeschlossen.

Funktionsumfang

- Uhrzeit und Tageseinstellung
- Individuelle Helligkeits-Einstellung des Bedienfeldes, damit Sie den ELEMENTO auf Ihre Lichtverhältnisse optimal einstellen können.
- Wochen-Zeitschaltuhr mit individueller Tageswahl. Es stehen vier Programm-Speicher zur Verfügung. Sie können die Programme auf einfachste Weise individuell und überschneidend zusammenstellen.
- Ablauf-Timer für die spontane Nutzung des ELEMENTO.
- S-Mode = Soft-Mode Temperatur-Begrenzer für Ablauf-Timer und Wochen-Zeitschaltuhr. Der Soft-Mode ist jederzeit zuschaltbar oder in der Wochenprogrammierung zu fixieren.
- Anzeige der eingestellten Programme und Laufzeiten

Inbetriebnahme

- Nach dem Anschliessen des Netzkabels an eine Steckdose erscheint kurz die komplette Bedienungsmaske. Nach dieser kurzen Initialisierungsphase von ca. 1 Minute erscheint nur noch der Touch-Punkt rechts oben und der ELEMENTO ist bereit.

ELEMENTO
Heiss begehrt.

IR-Handtuchheizung

ELEMENTO i 360-40

ELEMENTO
Heiss begehrt.

Technische Daten

| | |
|--------------|------------------------------------------------------------------------------------|
| Front | ESG-Glas mit keramischem Siebdruck weiss matt oder schwarz matt |
| Rückseite | Pulverbeschichtung RAL 9005 (Ausführung schwarz) RAL 9010 (Ausführung weiss) |
| Spannung | 230 VAC, 50Hz |
| Leistung | 360 W |
| Stromstärke | 1.6 A |
| Schutzklasse | IP 44 |
| Gewicht | 11 kg |

Funktionsumfang

- EIN/AUS-Schalter
- Annäherungselektronik (schaltet sich bei vor Berühren der Glasoberfläche bereits ein)
- Uhrzeit- und Tageseinstellung
- Individuelle Helligkeitseinstellung
- Wochen-Zeitschaltuhr (4 Einschaltzeiten pro Tag)
- Ablauf-Timer für die spontane Nutzung
- Temperaturbegrenzer auf 75% (S-Mode)

Ansicht Rückseite

Lochbild ELEMENTO i 360-40

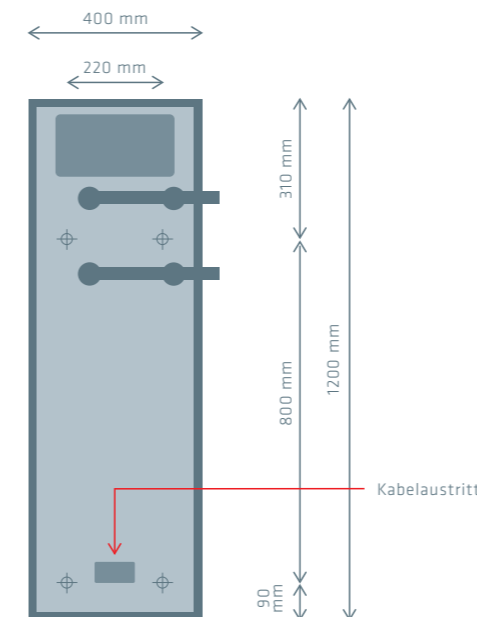

Ansicht Front

AussenMaße Handtuchstange
400 mm

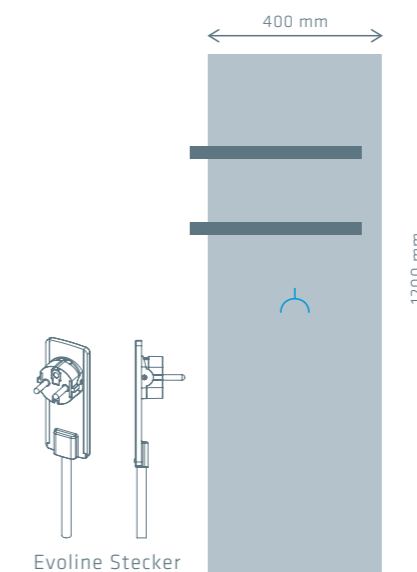

Ansicht Seite

- Wandabstand Handtuchstange:** 106 mm
- Gerätetiefe:** 30 mm
- Hinterlüftung:** 24 mm
- Montagetiefe:** 54 mm
- Stromanschluss:** hinter dem Gerät platzieren

IR-Handtuchheizung

ELEMENTO i 530-40

ELEMENTO
Heiss begehrt.

Technische Daten

| | |
|--------------|------------------------------------------------------------------------------------|
| Front | ESG-Glas mit keramischem Siebdruck weiss matt oder schwarz matt |
| Rückseite | Pulverbeschichtung RAL 9005 (Ausführung schwarz) RAL 9010 (Ausführung weiss) |
| Spannung | 230 VAC, 50Hz |
| Leistung | 530 W |
| Stromstärke | 2.3 A |
| Schutzklasse | IP 44 |
| Gewicht | 16 kg |

Funktionsumfang

- EIN/AUS-Schalter
- Annäherungselektronik (schaltet sich bei vor Berühren der Glasoberfläche bereits ein)
- Uhrzeit- und Tageseinstellung
- Individuelle Helligkeitseinstellung
- Wochen-Zeitschaltuhr (4 Einschaltzeiten pro Tag)
- Ablauf-Timer für die spontane Nutzung
- Temperaturbegrenzer auf 75% (S-Mode)

Ansicht Rückseite

Lochbild ELEMENTO i 530-40

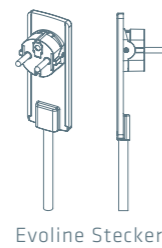
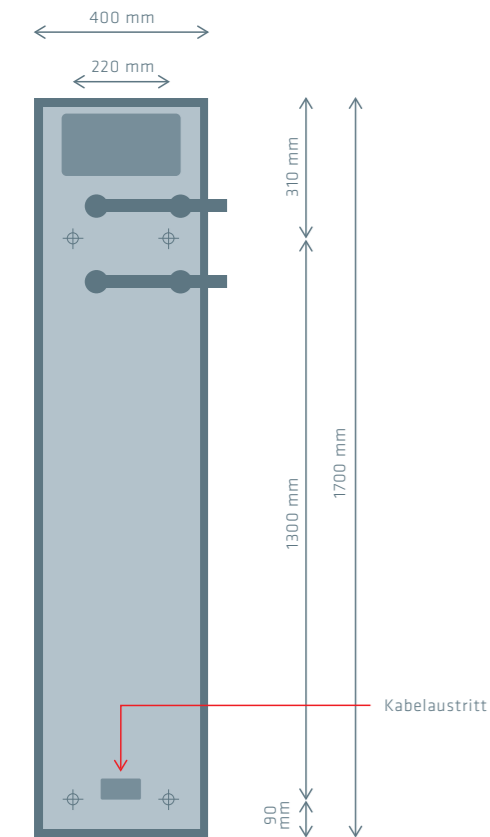

Ansicht Front

AussenMaße Handtuchstange
500 mm

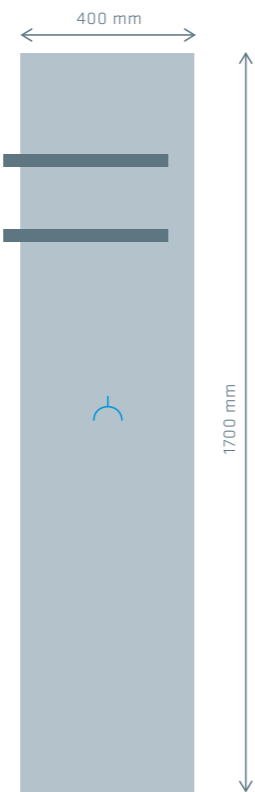

Ansicht Seite

Wandabstand
Handtuchstange
106 mm

Gerätetiefe
30 mm
Hinterlüftung
24 mm
Montagetiefe
54 mm

Stromanschluss
hinter dem Gerät
platzieren

IR-Handtuchheizung

ELEMENTO i 520-50

ELEMENTO
Heiss begehrt.

Technische Daten

| | |
|--------------|------------------------------------------------------------------------------------|
| Front | ESG-Glas mit keramischem Siebdruck weiss matt oder schwarz matt |
| Rückseite | Pulverbeschichtung RAL 9005 (Ausführung schwarz) RAL 9010 (Ausführung weiss) |
| Spannung | 230 VAC, 50Hz |
| Leistung | 460 W |
| Stromstärke | 2.0 A |
| Schutzklasse | IP 44 |
| Gewicht | 14 kg |

Funktionsumfang

- EIN/AUS-Schalter
- Annäherungselektronik (schaltet sich bei vor Berühren der Glasoberfläche bereits ein)
- Uhrzeit- und Tageseinstellung
- Individuelle Helligkeitseinstellung
- Wochen-Zeitschaltuhr (4 Einschaltzeiten pro Tag)
- Ablauf-Timer für die spontane Nutzung
- Temperaturbegrenzer auf 75% (S-Mode)

Ansicht Rückseite

Lochbild ELEMENTO i 520-50

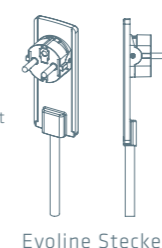
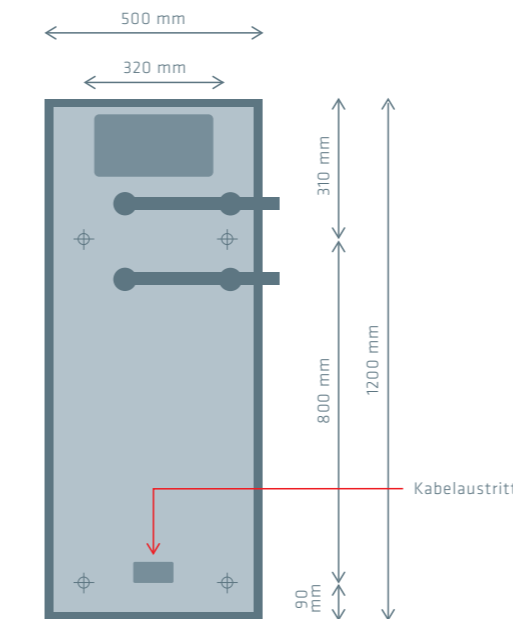

Ansicht Front

AussenMaße Handtuchstange
500 mm

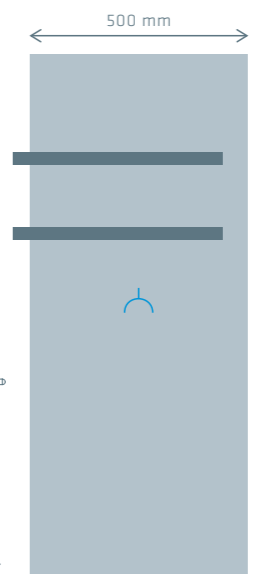

Ansicht Seite

Wandabstand
Handtuchstange
106 mm

Gerätetiefe
30 mm
Hinterlüftung
24 mm
Montagetiefe
54 mm

Stromanschluss
hinter dem Gerät
platzieren

IR-Handtuchheizung

ELEMENTO i 720-50

ELEMENTO
Heiss begehrt.

Technische Daten

| | |
|--------------|------------------------------------------------------------------------------------|
| Front | ESG-Glas mit keramischem Siebdruck weiss matt oder schwarz matt |
| Rückseite | Pulverbeschichtung RAL 9005 (Ausführung schwarz) RAL 9010 (Ausführung weiss) |
| Spannung | 230 VAC, 50Hz |
| Leistung | 720 W |
| Stromstärke | 3.1 A |
| Schutzklasse | IP 44 |
| Gewicht | 19 kg |

Funktionsumfang

- EIN/AUS-Schalter
- Annäherungselektronik (schaltet sich bei vor Berühren der Glasoberfläche bereits ein)
- Uhrzeit- und Tageseinstellung
- Individuelle Helligkeitseinstellung
- Wochen-Zeitschaltuhr (4 Einschaltzeiten pro Tag)
- Ablauf-Timer für die spontane Nutzung
- Temperaturbegrenzer auf 75% (S-Mode)

Ansicht Rückseite

Lochbild ELEMENTO i 720-50

Ansicht Front

AussenMaße Handtuchstange
500 mm

Ansicht Seite

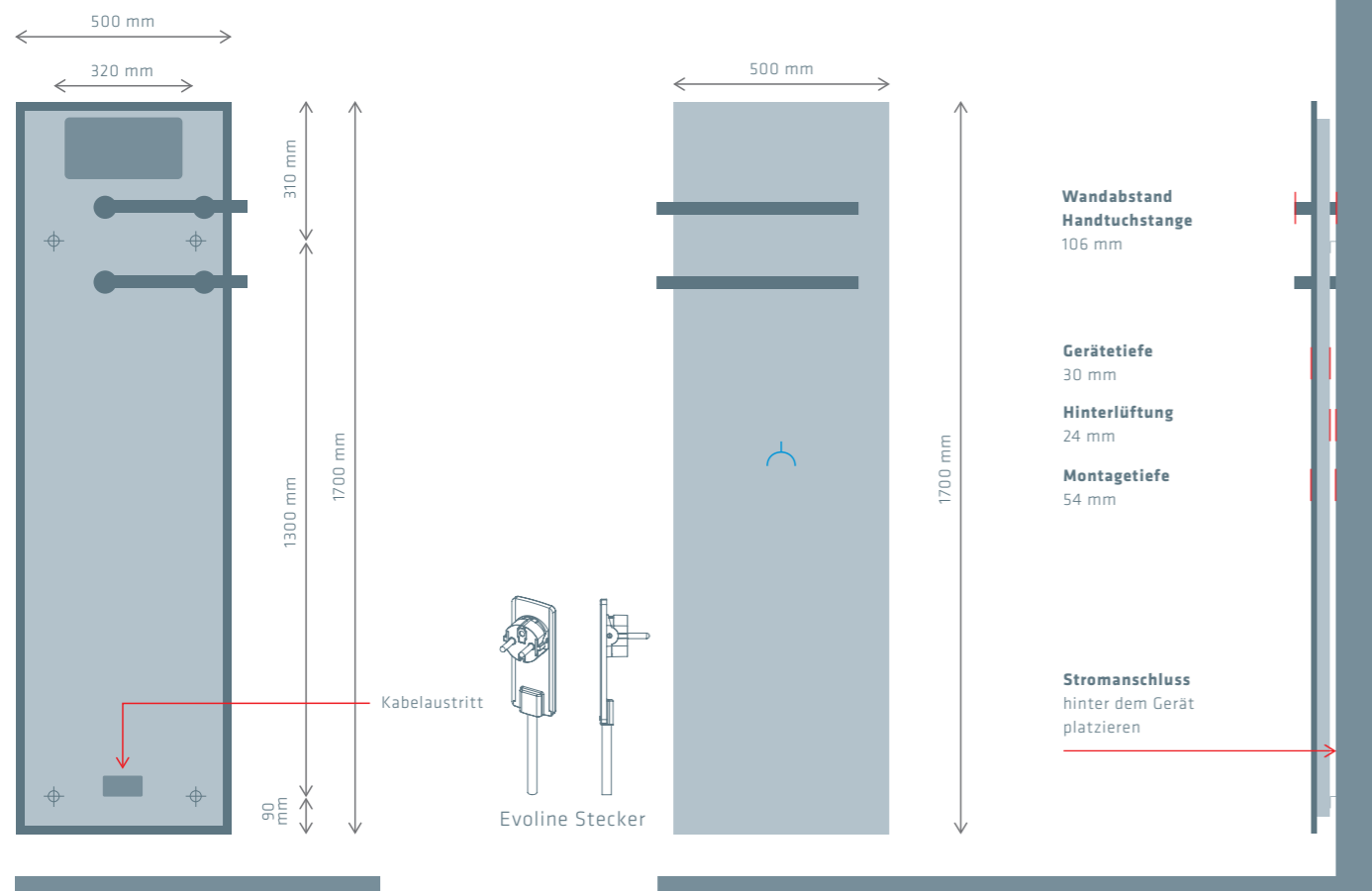

IR-Handtuchheizung

ELEMENTO i 520-60

ELEMENTO
Heiss begehrt.

Technische Daten

| | |
|--------------|------------------------------------------------------------------------------------|
| Front | ESG-Glas mit keramischem Siebdruck weiss matt oder schwarz matt |
| Rückseite | Pulverbeschichtung RAL 9005 (Ausführung schwarz) RAL 9010 (Ausführung weiss) |
| Spannung | 230 VAC, 50Hz |
| Leistung | 520 W |
| Stromstärke | 2.3 A |
| Schutzklasse | IP 44 |
| Gewicht | 14 kg |

Funktionsumfang

- EIN/AUS-Schalter
- Annäherungselektronik (schaltet sich bei vor Berühren der Glasoberfläche bereits ein)
- Uhrzeit- und Tageseinstellung
- Individuelle Helligkeitseinstellung
- Wochen-Zeitschaltuhr (4 Einschaltzeiten pro Tag)
- Ablauf-Timer für die spontane Nutzung
- Temperaturbegrenzer auf 75% (S-Mode)

Ansicht Rückseite

Lochbild ELEMENTO i 520-60

Ansicht Front

AussenMaße Handtuchstange
600 mm

Ansicht Seite

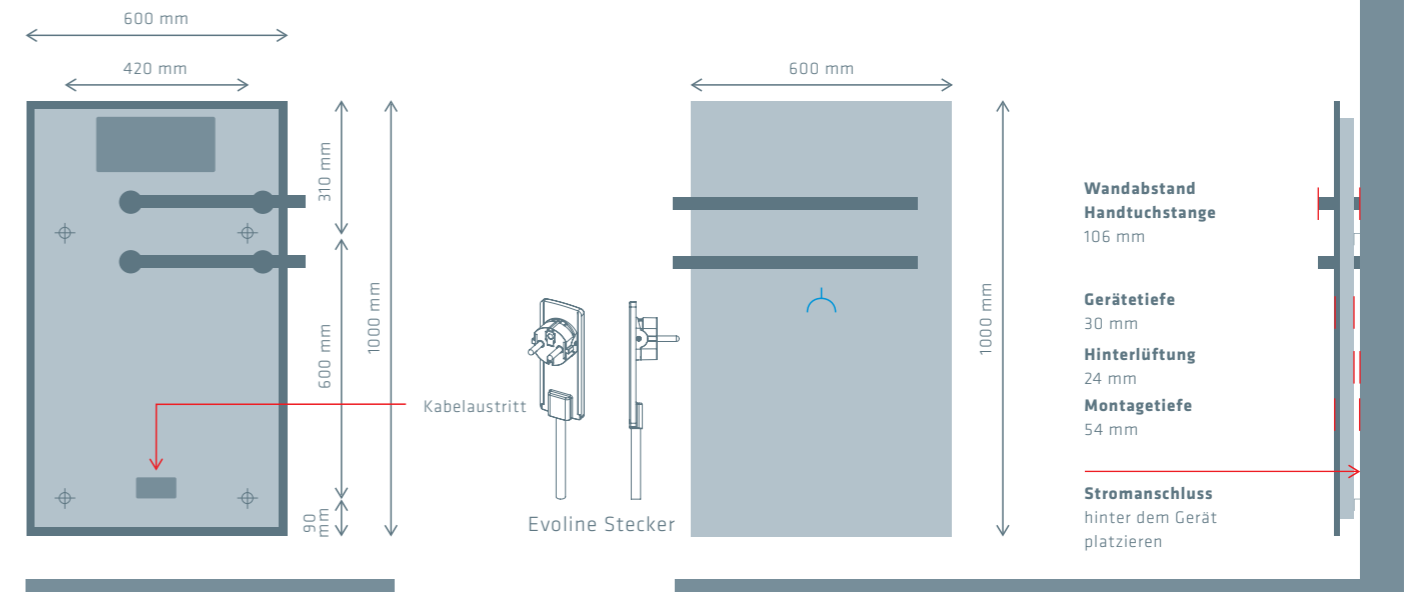

IR-Handtuchheizung

ELEMENTO i 720-60

ELEMENTO
Heiss begehrt.

Technische Daten

| | |
|--------------|------------------------------------------------------------------------------------|
| Front | ESG-Glas mit keramischem Siebdruck weiss matt oder schwarz matt |
| Rückseite | Pulverbeschichtung RAL 9005 (Ausführung schwarz) RAL 9010 (Ausführung weiss) |
| Spannung | 230 VAC, 50Hz |
| Leistung | 720 W |
| Stromstärke | 3.1 A |
| Schutzklasse | IP 44 |
| Gewicht | 19 kg |

Funktionsumfang

- EIN/AUS-Schalter
- Annäherungselektronik (schaltet sich bei vor Berühren der Glasoberfläche bereits ein)
- Uhrzeit- und Tageseinstellung
- Individuelle Helligkeitseinstellung
- Wochen-Zeitschaltuhr (4 Einschaltzeiten pro Tag)
- Ablauf-Timer für die spontane Nutzung
- Temperaturbegrenzer auf 75% (S-Mode)

Ansicht Rückseite

Lochbild ELEMENTO i 720-60

Ansicht Front

AussenMaße Handtuchstange
600 mm

Ansicht Seite

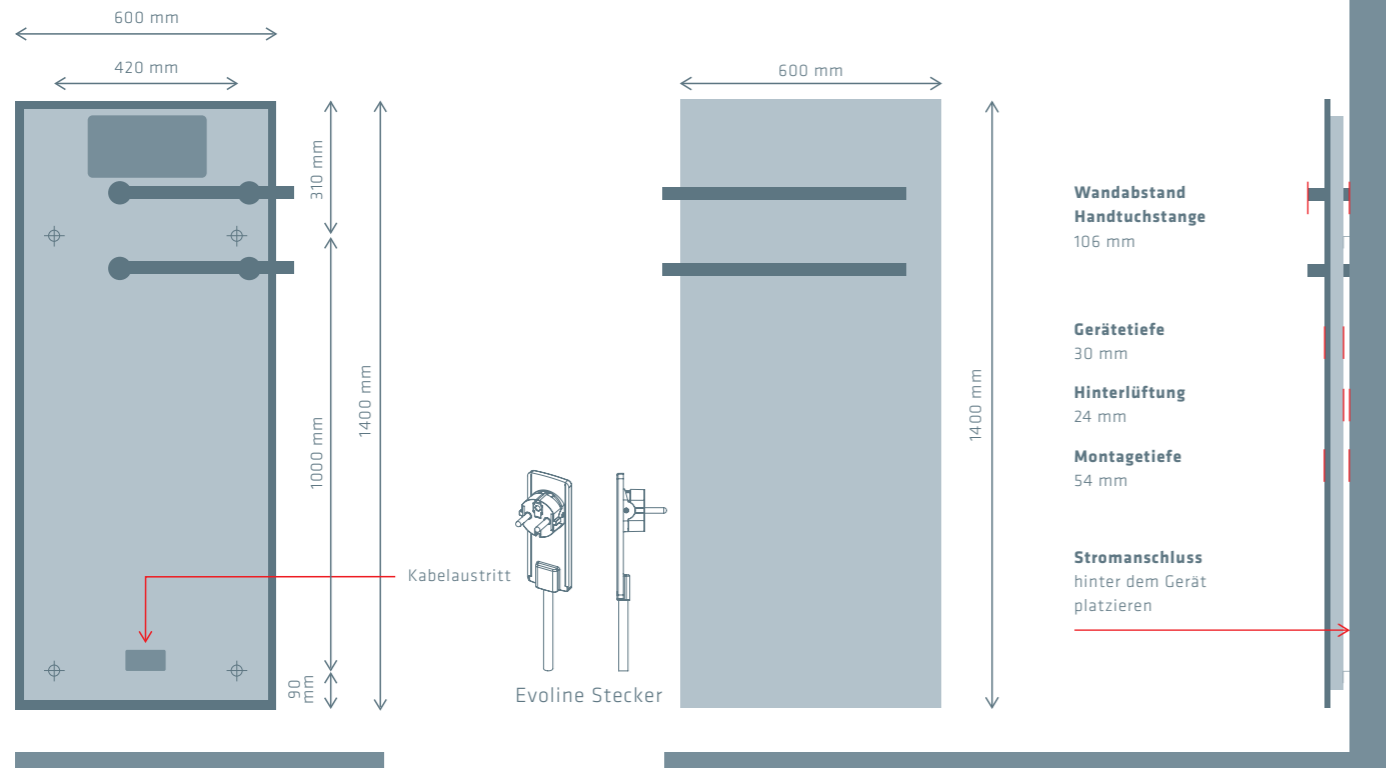

IR-Handtuchheizung

ELEMENTO i 890-60

ELEMENTO
Heiss begehrt.

Technische Daten

| | |
|--------------|------------------------------------------------------------------------------------|
| Front | ESG-Glas mit keramischem Siebdruck weiss matt oder schwarz matt |
| Rückseite | Pulverbeschichtung RAL 9005 (Ausführung schwarz) RAL 9010 (Ausführung weiss) |
| Spannung | 230 VAC, 50Hz |
| Leistung | 890 W |
| Stromstärke | 3.9 A |
| Schutzklasse | IP 44 |
| Gewicht | 22 kg |

Funktionsumfang

- EIN/AUS-Schalter
- Annäherungselektronik (schaltet sich bei vor Berühren der Glasoberfläche bereits ein)
- Uhrzeit- und Tageseinstellung
- Individuelle Helligkeitseinstellung
- Wochen-Zeitschaltuhr (4 Einschaltzeiten pro Tag)
- Ablauf-Timer für die spontane Nutzung
- Temperaturbegrenzer auf 75% (S-Mode)

Ansicht Rückseite

Lochbild ELEMENTO i 890-60

Ansicht Front

AussenMaße Handtuchstange
600 mm

Ansicht Seite

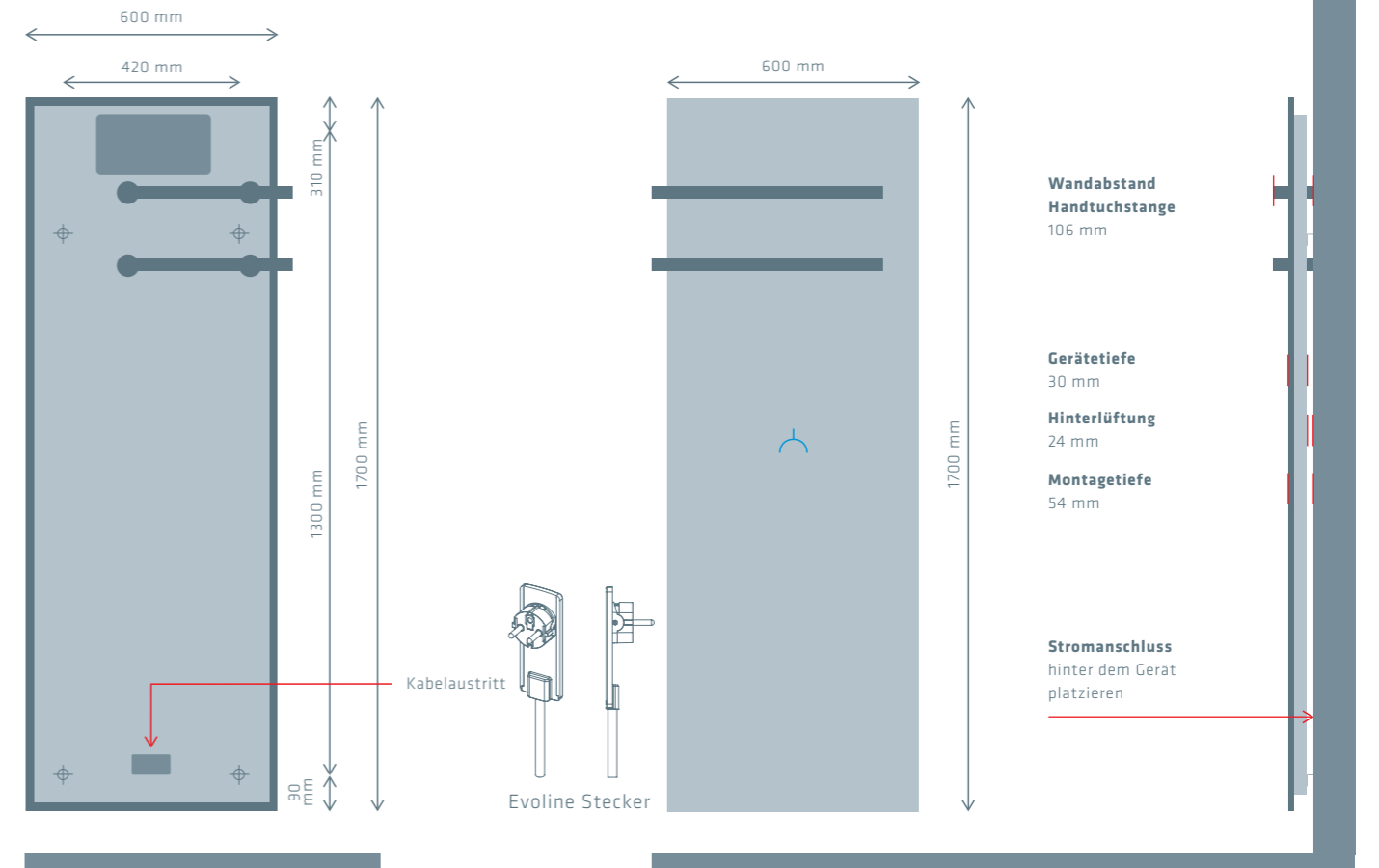

IR-Handtuchheizung

ELEMENTO i 520-60

ELEMENTO
Heiss begehrt.

Technische Daten

| | |
|--------------|------------------------------------------------------------------------------------|
| Front | ESG-Glas mit keramischem Siebdruck weiss matt oder schwarz matt |
| Rückseite | Pulverbeschichtung RAL 9005 (Ausführung schwarz) RAL 9010 (Ausführung weiss) |
| Spannung | 230 VAC, 50Hz |
| Leistung | 520 W |
| Stromstärke | 2.3 A |
| Schutzklasse | IP 44 |
| Gewicht | 14 kg |

Funktionsumfang

- EIN/AUS-Schalter
- Annäherungselektronik (schaltet sich bei vor Berühren der Glasoberfläche bereits ein)
- Uhrzeit- und Tageseinstellung
- Individuelle Helligkeitseinstellung
- Wochen-Zeitschaltuhr (4 Einschaltzeiten pro Tag)
- Ablauf-Timer für die spontane Nutzung
- Temperaturbegrenzer auf 75% (S-Mode)

Ansicht Front

AussenMaße Handtuchstange:
Gesamtlänge 1040 mm

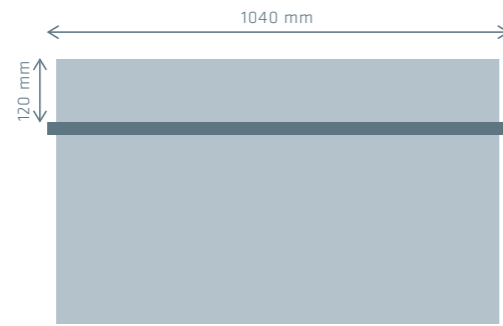

Ansicht Rückseite

Lochbild
ELEMENTO i 520-60

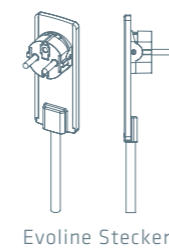
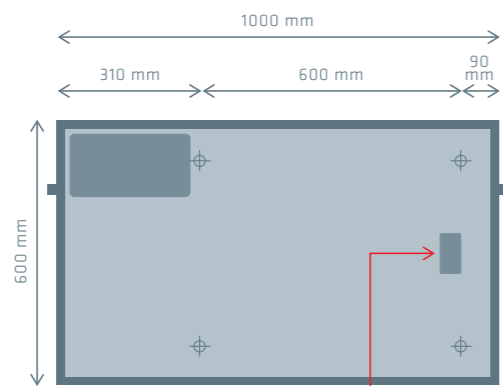

Evoline Stecker

Ansicht Seite

- Wandabstand Handtuchstange**
120 mm
- Gerätetiefe**
30 mm
- Hinterlüftung**
24 mm
- Montagetiefe**
54 mm

Stromanschluss
hinter dem Gerät platzieren

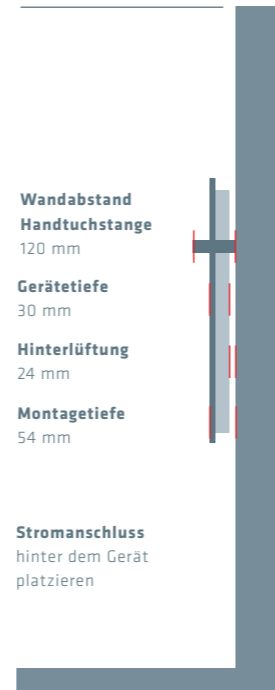

Kabelaustritt

IR-Handtuchheizung

ELEMENTO i 720-60

ELEMENTO
Heiss begehrt.

Technische Daten

| | |
|--------------|------------------------------------------------------------------------------------|
| Front | ESG-Glas mit keramischem Siebdruck weiss matt oder schwarz matt |
| Rückseite | Pulverbeschichtung RAL 9005 (Ausführung schwarz) RAL 9010 (Ausführung weiss) |
| Spannung | 230 VAC, 50Hz |
| Leistung | 720 W |
| Stromstärke | 3.1 A |
| Schutzklasse | IP 44 |
| Gewicht | 19 kg |

Funktionsumfang

- EIN/AUS-Schalter
- Annäherungselektronik (schaltet sich bei vor Berühren der Glasoberfläche bereits ein)
- Uhrzeit- und Tageseinstellung
- Individuelle Helligkeitseinstellung
- Wochen-Zeitschaltuhr (4 Einschaltzeiten pro Tag)
- Ablauf-Timer für die spontane Nutzung
- Temperaturbegrenzer auf 75% (S-Mode)

Ansicht Front

AussenMaße
Handtuchstange:
Gesamtlänge
1440 mm

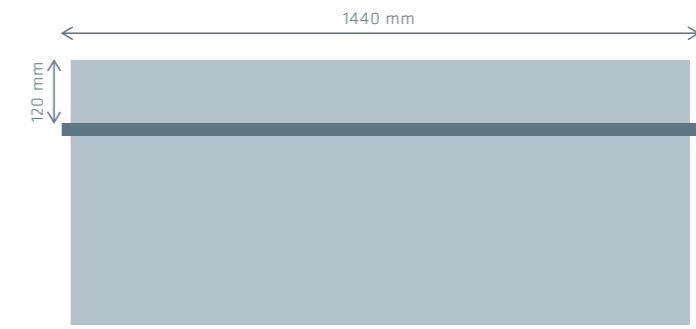

Ansicht Rückseite

Lochbild
ELEMENTO i 720-60

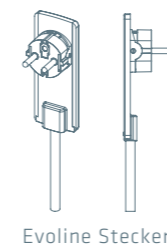
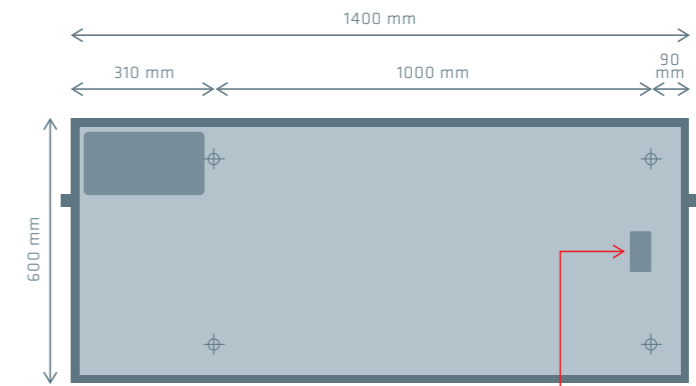

Evoline Stecker

Ansicht Seite

- Wandabstand Handtuchstange**
120 mm
- Gerätetiefe**
30 mm
- Hinterlüftung**
24 mm
- Montagetiefe**
54 mm

Stromanschluss
hinter dem Gerät platzieren

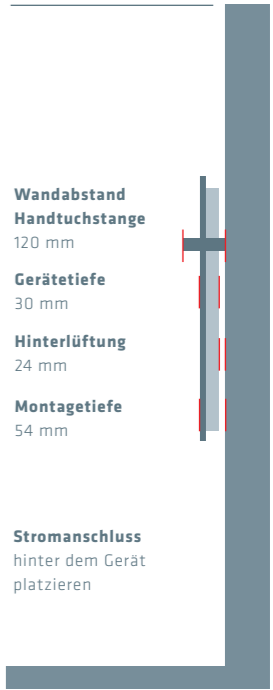

Kabelaustritt

IR-Handtuchheizung

ELEMENTO i 890-60

ELEMENTO
Heiss begehrt.

Technische Daten

| | |
|--------------|------------------------------------------------------------------------------------|
| Front | ESG-Glas mit keramischem Siebdruck weiss matt oder schwarz matt |
| Rückseite | Pulverbeschichtung RAL 9005 (Ausführung schwarz) RAL 9010 (Ausführung weiss) |
| Spannung | 230 VAC, 50Hz |
| Leistung | 890 W |
| Stromstärke | 3.7 A |
| Schutzklasse | IP 44 |
| Gewicht | 22 kg |

Funktionsumfang

- EIN/AUS-Schalter
- Annäherungselektronik (schaltet sich bei vor Berühren der Glasoberfläche bereits ein)
- Uhrzeit- und Tageseinstellung
- Individuelle Helligkeitseinstellung
- Wochen-Zeitschaltuhr (4 Einschaltzeiten pro Tag)
- Ablauf-Timer für die spontane Nutzung
- Temperaturbegrenzer auf 75% (S-Mode)

Ansicht Front

AussenMaße Handtuchstange:
Gesamtlänge 1740 mm

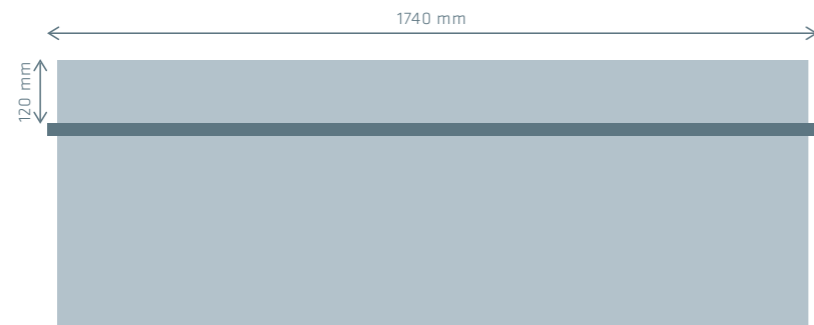

Ansicht Seite

- Wandabstand Handtuchstange**
120 mm
- Gerätetiefe**
30 mm
- Hinterlüftung**
24 mm
- Montagetiefe**
54 mm
- Stromanschluss**
hinter dem Gerät platzieren

Ansicht Rückseite

Lochbild
ELEMENTO i 890-60

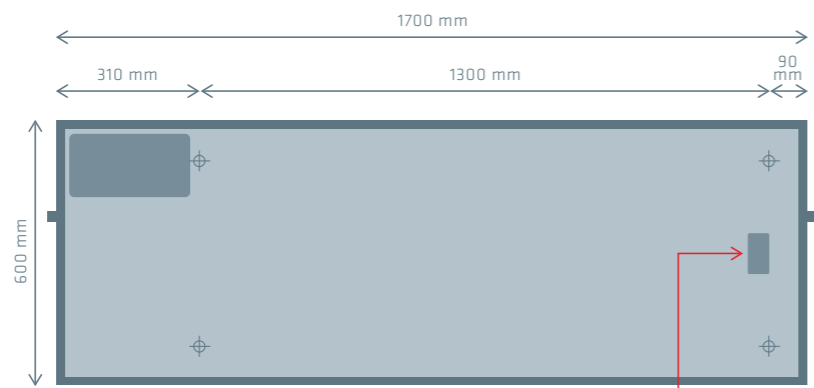

Kabelaustritt

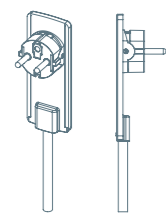

Evoline Stecker

ELEMENTO Music-Interface



Verbindung mit dem ELEMENTO Music-Interface

ELEMENTO Bluetooth

Sofern sie den ELEMENTO mit der Option Music-Interface bestellt haben, können Sie mit den folgenden Schritten Ihre Lieblingssongs von Ihrem Smartphone, iPad, iPod etc. abspielen. Auch Ihren Lieblings-Radiosender spielt der ELEMENTO für Sie. Die Musik ist unsichtbar im ELEMENTO integriert.

Gehen Sie wie folgt vor:

- Stellen Sie sicher, dass der ELEMENTO angeschlossen und eingeschaltet ist.
- Führen Sie das PAIRING Ihres Endgerätes und dem ELEMENTO Music-Interface entsprechend Ihres Endgerätes durch.
- Lesen Sie hierzu allfällig die Bedienungsanleitung Ihres Bluetooth-fähigen Endgerätes durch.

Genereller Vorgang des Pairings/Verbindung:

- Gehen Sie auf Ihrem Gerät (Smartphone, iPad, iPod) in das Menü Einstellungen und aktivieren Sie Bluetooth. Der Pairing-Vorgang ist von Gerät zu Gerät sehr unterschiedlich.
- Verbindung zwischen dem Music-Interface und dem Bluetoothfähigen mobilen Gerät dauert ca. 1-5 Minuten.
- Nach der Aktivierung des Bluetooth wird Ihr Endgerät nach möglichen Verbindungen suchen. Nun sollte nach ein paar Sekunden in der Liste ELEMENTO MUSIC erscheinen. Wählen sie dann ELEMENTO MUSIC aus. Anschliessend erscheint, je nach Endgerät, die Aufforderung zur Koppelung.
- Wenn eine Passwortabfrage erfolgt, geben Sie „0000“ ein. Der Verbindungsvorgang ist nun abgeschlossen.
- Öffnen Sie Ihre Musikdateien oder wählen Sie die Radio-App und los geht's!
- Die Lautstärke können Sie über Ihr Endgerät, also über Ihr Smartphone, iPad oder iPod einstellen.

Trennen der Bluetooth-Verbindung:

Trennen Sie die Verbindung entsprechend Ihres Endgeräts.



FAQs

Warum verbindet sich mein Endgerät nach Verlassen des Empfangsbereiches nicht mehr mit dem Music-Interface?

- Sie waren möglicherweise länger als 5 Minuten ausserhalb des Empfangsbereiches. Bitte führen Sie den Verbindungsaufbau über Ihr Endgerät erneut manuell durch. Dabei benötigen Sie in der Regel den PIN nicht mehr, sofern Sie das Gerät nicht aus Ihrer Geräteliste auf dem Smartphone oder iPad gelöscht haben.
- Möglicherweise ist noch ein anderes Bluetooth-fähiges Gerät mit dem ELEMENTO verbunden. Trennen Sie dieses und verbinden Sie sich mit Ihrem Gerät erneut.

Wie viele verschiedene Endgeräte kann das Music-Interface verwalten?

- Bis zu 8 Geräte (Neuntes ersetzt Erstes).

Die Verbindung ist nicht mehr möglich!

- Unterbrechen Sie die Stromzufuhr für mindestens 3 Minuten. Ziehen Sie entweder den Stecker oder schalten Sie die Sicherung in der Elektroverteilung aus.

Um eine Akkuentladung Ihres Endgerätes zu vermeiden, schalten Sie die Bluetooth-Funktion aus, wenn Sie nicht benötigt wird.

Bedienungsanleitung ELEMENTO vertical und horizontal



**ELEMENTO mit integrierter
Wochen-Zeitschaltuhr und Ablauf-Timer.**

Bitte nehmen Sie sich Zeit und lesen Sie die Bedienungsanleitung sorgfältig durch.

Funktionsumfang ELEMENTO

- EIN/AUS Schalter
- Uhrzeit und Tageseinstellung
- Individuelle Helligkeitseinstellung des Bedienfeldes
- Wochen-Zeitschaltuhr mit individueller Tageswahl.
Es stehen 4 Programm-Speicher zur Verfügung.
Sie können die Programme auf einfachste Weise individuell und überschneidend zusammenstellen.
- Ablauf-Timer für die spontane Nutzung.
- S-Mode = Soft-Temperaturbegrenzer für Ablauf-Timer und Wochen-Zeitschaltuhr.
- Anzeige der eingestellten Programme und Laufzeiten
- Annäherungselektronik

Inbetriebnahme ELEMENTO

ELEMENTO
Heiss begehrt.

Übersicht der Anzeigen- und Bedienpunkte des ELEMENTO-Bedienfeldes

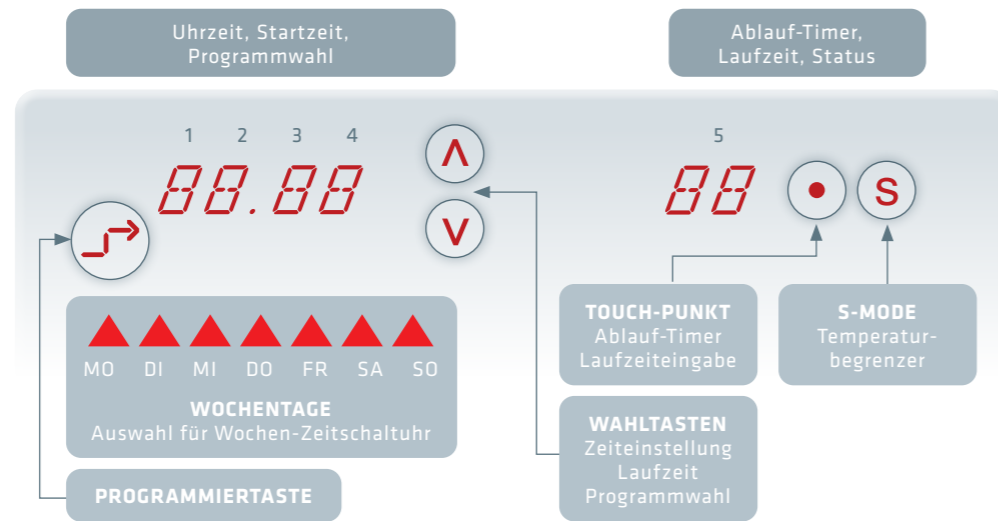

Nach dem Anschliessen des Netzkabels an eine Steckdose drücken Sie den EIN / AUS-Schalter (befindet sich seitlich am ELEMENTO). Nach der Initialisierungsphase von ca. 1 Minute erscheint nur noch der Touch-Punkt rechts oben und der ELEMENTO ist bereit für Sie.

- Wenn Sie Ihre Hand zum Touch-Punkt hin bewegen, ohne dass Sie den ELEMENTO berühren, erscheinen automatisch links die Programmieraste und die Uhrzeit.
- Nehmen Sie keine Einstellungen vor, erlischt die Anzeige nach einigen Sekunden wieder. Einzig der Touch-Punkt rechts leuchtet noch.

Tag und Uhrzeit einstellen

ELEMENTO
Heiss begehrt.

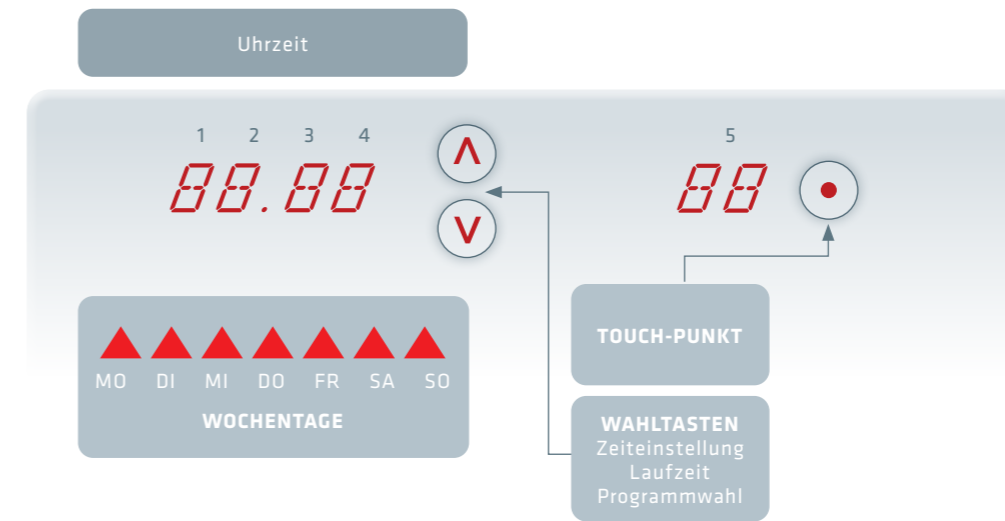

1. Halten Sie einen Finger so lange auf dem Touch-Punkt, bis auf der linken Seite die sieben Dreiecke zu blinken beginnen.
2. Wählen Sie den aktuellen Wochentag indem Sie direkt auf das jeweilige Dreieck tippen und bestätigen Sie dies durch Antippen des Touch-Punktes. Sollten Sie sich verwählt haben, drücken Sie einfach nochmals auf den richtigen Tag. Sollten Sie aus Versehen schon den Touch-Punkt zur Bestätigung gedrückt haben, so müssen Sie nochmals bei Schritt 1 beginnen.
3. Nach der Bestätigung des Wochentages leuchten nur noch die Anzeigen, die für den nächsten Schritt notwendig sind, nämlich die Einstellung der Uhrzeit. Wählen Sie nun mit der Wahlaste die erste Zahl der vierstelligen Zeitanzeige und bestätigen Sie diese mit dem Touch-Punkt. Der ELEMENTO führt Sie durch jede der vierstelligen Zeitanzeige, die sie jeweils mit dem Touch-Punkt bestätigen. Sobald Sie die letzte Stelle der vierstelligen Zeitanzeige bestätigt haben, verlässt der ELEMENTO automatisch das Menü der Tages- und Zeiteinstellung.
4. **CO** - Normal Betrieb
(Standby, ist nur der Rote Punkt sichtbar)
C1 - Uhrzeit ist Dauerhaft sichtbar
C2 - Annäherungssensor ist ausgeschalten
(Standby, ist nur der Rote Punkt sichtbar)

- Unterbrechen Sie die Programmierung der Uhrzeit und bestätigen nicht alle vier Stellen der Uhrzeit mit dem Touch-Punkt, verlässt der ELEMENTO die Programmierung der Uhrzeit nach einigen Sekunden automatisch und behält den zuletzt bestätigten Wert.
- Bei Stromausfall bleiben die Uhrzeit und der Wochentag für mehrere Tage gespeichert.

Helligkeit einstellen

1. Halten Sie den Finger solange auf der Programmier-taste, bis die Wahltasten zu blinken beginnen und die Anzeige SET 01 anzeigt (ca. 10 Sekunden). Nehmen Sie den Finger von der Programmier-taste wieder weg.
2. Tippen Sie mit den Wahltasten, mit Pfeil nach oben oder unten, so lange, bis Ihnen die Helligkeit zu Ihren Lichtverhältnissen passend erscheint und die Anzeige gut lesbar ist. Bestätigen Sie mit der Programmier-taste die Einstellung und die Helligkeit ist gespeichert.

- Unterbrechen Sie die Einstellung der Helligkeit und/oder bestätigen diese nicht, verlässt der ELEMENTO den Menüpunkt nach einigen Sekunden automatisch und behält den zuletzt bestätigten Wert.
- Bei Stromausfall bleibt die gewählte Helligkeits-einstellung für mehrere Tage gespeichert



Generelles Ein- und Ausschalten

Auf der Seite des ELEMENTOS befindet sich der EIN/AUS-Schalter. Durch Drücken des Schalters schaltet sich das Gerät aus. Wir empfehlen, bei Urlaub oder längerer Abwesenheit das Gerät auszuschalten.

Woche programmieren

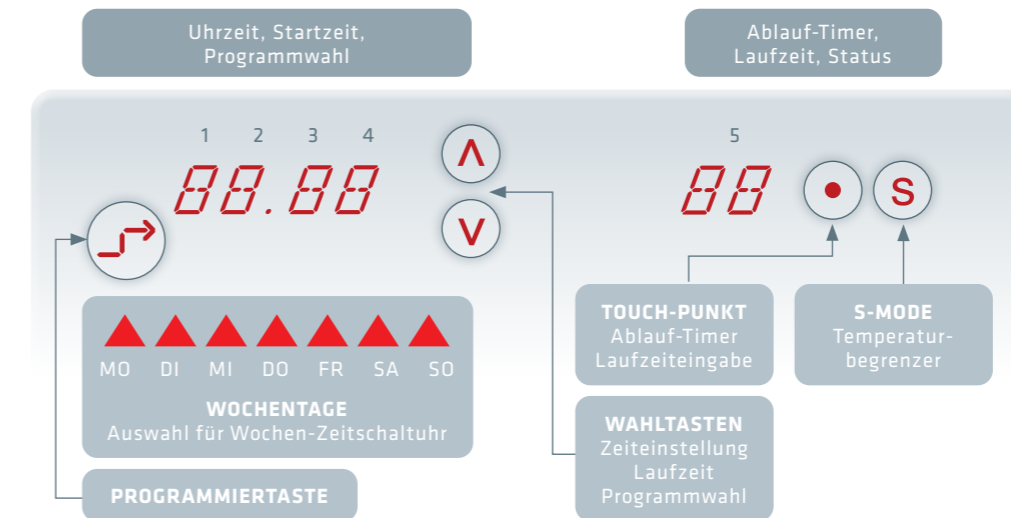

Einstellen der Wochen-Zeitschaltuhr (Speicherplätze: P1, P2, P3, P4, P5, P6, P7 und P8)

(Erklärung vor dem Programmieren)

Sie können pro Woche 8 Programme frei konfigurieren. Bewegen Sie die Hand zum Touch-Punkt hin, ohne diesen zu berühren. Wenn Sie folgend einmal auf die Programmier-taste drücken, können Sie einsehen, was allfällig schon programmiert ist. Sie können mit der Wahltaste zwischen den 8 Speicherplätzen hin und her schalten und die Anzeige des jeweiligen Speicherplatzes wechselt zwischen dem Programm z.B. P1 und den eingestellten Werten zu dem Speicherplatz.

Erst beim zweiten Antippen der Programmier-taste beginnt der Programmier-Modus auf dem gerade von Ihnen gewählten Programmplatz. Ohne Aktion Ihrerseits verlässt ELEMENTO das Programm-Menü nach 30 Sekunden wieder automatisch und behält nur Werte, die durch die Programmier-taste bestätigt wurden.

Bei der ersten Inbetriebnahme stehen alle Werte wie Startzeit und Ablaufzeit auf Null und alle Tage blinken, da keine ausgewählt sind.

Woche programmieren

ELEMENTO
Heiss begehrt.

(Vorgehen)

1. Tippen Sie einmal auf die Programmier-taste und wählen Sie zuerst mit den Wahl-tasten den Speicherplatz aus. Bestätigen Sie die Auswahl mit der Programmier-taste.



2. Nach dem Start der Programmierung durch Schritt 1 leuchten nur noch die Tasten und Anzeigen die für den nächsten Schritt notwendig sind, nämlich die Einstellung des Wochentages. Wählen Sie die Wochentage aus. Sie können die Wochentage beliebig auswählen, indem Sie die gewünschten Tage antippen. Die gewählten Wochentage leuchten konstant. Nach der Auswahl der Tage, an denen der ELEMENTO automatisch arbeiten soll, bestätigen Sie die Auswahl mit der Programmier-taste.

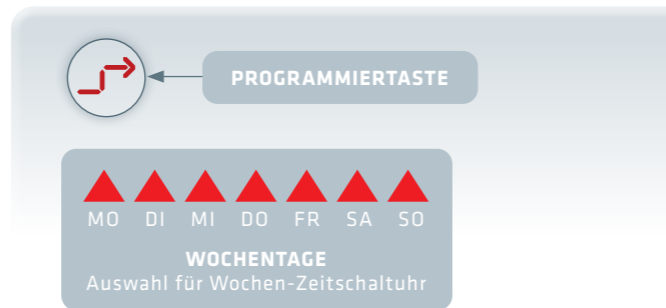

3. Nach der Auswahl der Wochentage definieren Sie die gewünschte Startzeit. Als erstes wählen Sie mit den Wahl-tasten die Uhrzeit der vierstelligen Zeitanzeige (24-Stunden Zeitanzeige) und bestätigen die Eingabe jeder Stelle mit der Programmier-taste.



Woche programmieren

ELEMENTO
Heiss begehrt.

4. Nachdem Sie die letzte Stelle der Startzeit mit der Programmier-taste bestätigt haben, leuchtet die Ablauf-Timer Anzeige rechts auf und Sie können in 10 Minuten-Schritten die Laufzeit über die Wahl-tasten oder den Touch-Punkt einstellen. Bestätigen Sie die gewählte Laufzeit durch Antippen der Programmier-taste. Die erste Startzeit sowie die anschließende Laufzeit sind für die ausgewählten Wochentage programmiert.

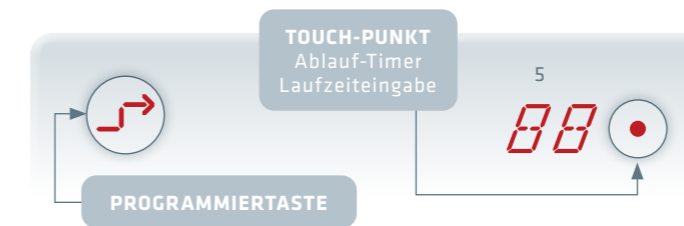

5. Nun blinkt das S auf der rechten Seite. Mit S wählen Sie den Betriebsmodus. Möchten Sie, dass der ELEMENTO auf einer tieferen Temperatur in der eingestellten Zeit läuft, tippen Sie auf das S und es leuchtet konstant. Der S-Mode ist aktiviert. Nun ist der ELEMENTO auf eine tiefere Temperatur begrenzt. Beachten Sie hierbei, dass der Vorgang des Erwärms und das Trocknen Ihres Handtuchs etwas mehr Zeit in Anspruch nimmt. Möchten Sie den ELEMENTO im Normalbetrieb laufen lassen, drücken Sie nicht auf S. Bestätigen Sie die Auswahl mit der Programmier-taste und der Betriebsmodus für die ausgewählte Zeit ist gespeichert.



Deaktivieren der Zeitschaltuhr

- Durch das Ausschalten über den EIN/AUS-Schalter wird die Wochen-Zeitschaltuhr deaktiviert. Die programmierten Tage, Standzeiten und Laufzeiten bleiben gespeichert.
- Tippen Sie mit dem Finger einmal auf die Programmier-taste und wählen Sie den Speicherplatz aus. Danach tippen Sie alle Wochentage an, die nicht blinken, bis alle sieben Wochentage blinken und bestätigen Sie die Auswahl mit der Programmier-taste. Nun ist die Wochen-Zeitschaltuhr auf dem ausgewählten Speicherplatz deaktiviert. Die Einschaltzeiten sowie die Laufzeiten bleiben erhalten, sie sind nun deaktiviert.
- Wiederholen Sie diesen Schritt für alle der 8 Speicherplätze, bei welchen Sie eine Programmierung vorgenommen haben.
- Bei Stromausfall bleiben die programmierten Zeiten für mehrere Tage gespeichert.

In 2 Schritten den Ablauf-Timer starten

(Starten des Ablauf-Timers)

1. Durch wiederholtes Antippen des Touch-Punktes kann die Zeit in 20 Minuten-Schritten eingestellt werden. (20, 40, 60, 80 und 90 Minuten)

2. S-Mode

Nach der Einstellung der Ablaufzeit haben Sie die Wahl, beim ELEMENTO durch das Antippen der S-Mode-Taste die Temperatur für die gewählte Laufzeit auf ein tieferes Niveau zu senken. Beachten Sie hierbei, dass der Vorgang des Erwärmsens und das Trocknen Ihres Badetuchs etwas mehr Zeit in Anspruch nimmt.

- Wenige Sekunden nach dem Anwählen der Zeit wechselt die Anzeige auf „on“ in den Betriebsmodus. Der ELEMENTO ist nun eingeschaltet. Haben Sie den S-Mode aktiviert, so zeigt Ihnen der ELEMENTO dies an. Wenn das „S“ nicht parallel mit der „on“-Anzeige leuchtet, ist der S-Mode nicht aktiviert.
- Die Abschaltautomatik ist immer aktiviert und der ELEMENTO schaltet sich nach Ablauf der gewählten Betriebszeit automatisch ab.
- Bei erneutem Antippen des Touch-Punktes wird die Restzeit angezeigt.
- Möchten Sie den ELEMENTO vorzeitig ausschalten, tippen Sie wiederholt den Touch-Punkt an, bis „00“ auf dem Display erscheint. Der ELEMENTO ist nun ausgeschaltet.
- Der Ablauf-Timer ist jederzeit und unabhängig von der programmierten Wochen-Zeitschaltuhr aktivierbar. Die äusserst kurze Reaktionszeit des ELEMENTO ermöglicht es Ihnen, auch ausserhalb der programmierten Zeiten den Komfort des ELEMENTO kurzfristig zu geniessen.

ELEMENTO
Heiss begehrt.

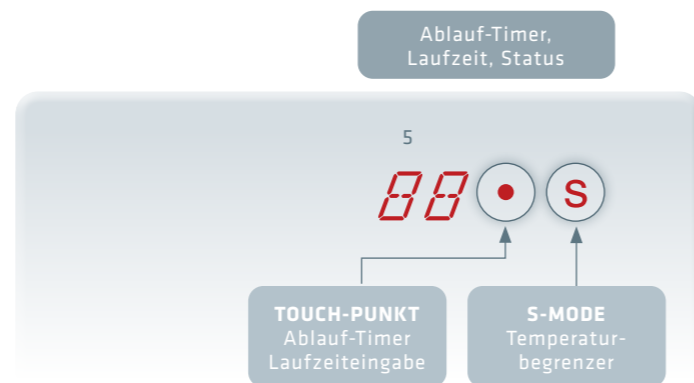

Hinweise

Regelung intern

Die Heizung ist mit Sicherheitsthermostaten und einer internen automatischen Regulierung ausgerüstet, welche sicherstellt, dass der ELEMENTO optimal geregelt wird.

Im S-Mode wird die Temperatur um 25% verringert.

Achtung:

Bitte legen Sie keine Kleidungsstücke direkt über den Heizkörper, hierfür ist die Handtuchstange Ihrer Wahl gedacht.

Garantie

10 Jahre auf alle Komponenten und Original-Zubehör des ELEMENTO mit integrierter Zeitschaltuhr und Ablauf-Timer.

Wir wünschen Ihnen viel Freude mit Ihrem ELEMENTO!

Montageanleitung
ELEMENTO

Installations- und Montagerichtlinien

Geschätzte Kundin, geschätzter Kunde

Sie haben sich für ein ELEMENTO Produkt entschieden, das auf neuester Technologie aufgebaut ist. Hierzu gratulieren wir Ihnen. Damit Sie lange Freude an Ihrer effizienten und formschönen Infrartheizung oder IR-Handtuchheizung haben, lesen Sie bitte die Montageanleitung genau durch.

Installation

Die Installation muss durch einen Elektroinstallateur oder eine ähnlich qualifizierte Fachperson erfolgen. Dabei sind sämtliche geltenden Normen und Vorschriften zu beachten. Ihre Fachperson kennt die Vorschriften und berät Sie gerne.

Die Infrartheizung und IR-Handtuchheizung von Oekoswiss Energy AG entsprechen der Elektrizitätsnorm des Schweizerischen Elektrotechnischen Verbandes (SEV) und sind durch diesen geprüft und zertifiziert. Weiter sind diese Testberichte durch das Starkstrominspektorat geprüft, und entsprechen umfänglich den Normen der Europäischen Union (CE).

1. Allgemeine Richtlinien

Folgende allgemeinen Richtlinien sind einzuhalten. Bei Nichteinhaltung lehnt Oekoswiss Energy AG jegliche Haftung im Schadenfall ab.

Das Gerät darf nicht geöffnet oder abgeändert werden. Durch das Öffnen des Gerätes erlischt die Garantie sofort.

Für die Montage muss das mitgelieferte Montagematerial verwendet werden. Damit ist gewährleistet, dass das Gerät korrekt an der Wand oder der Decke befestigt wird.

Der seitliche Mindestabstand des Gerätes gegenüber festen Gegenständen wie Steinmauern, Holz- oder Leichtbau- sowie Trockenbauwänden muss mindestens 5 cm betragen.

Bei leicht brennbaren Stoffen wie Vorhängen, Plastikabdeckungen, Bildern etc. darf der Abstand zum Heizgerät nicht kleiner als 10 cm sein.

Das Heizgerät darf weder durch Vorhänge, Sofas oder andere Möbel komplett oder auch nur teilweise abgedeckt werden. In einem Abstand von mindestens 1 m darf nichts die Sicht auf die Vorderseite der Infrartheizung beeinträchtigen.

Bei der Montage hinter Türen ist darauf zu achten, dass ein fest montierter Türstopper das Aufprallen der Türe gegen die Infrartheizung verhindert. Wird ein Heizgerät hinter einer Tür montiert, ist beim Betrieb zu beachten, dass die Türe geschlossen ist (Wärmestau!).

Die Geräte von Oekoswiss Energy AG dürfen nicht in Räumen eingesetzt werden, in denen sich Personen befinden, die den Raum nicht selbstständig verlassen können, es sei denn, deren permanente Aufsicht ist sichergestellt.

Die Geräte sind nicht dafür bestimmt, durch Personen (einschliesslich Kinder) mit eingeschränkten physischen, sensorischen oder geistigen Fähigkeiten oder mangelnder Erfahrung und/oder mangelndem Wissen benutzt zu werden, es sei denn, sie werden durch eine für ihre Sicherheit zuständige Person beaufsichtigt oder erhalten von ihr Anweisungen, wie das Gerät zu benutzen ist.

2. Montageposition in Nasszellen

Bei der Montage in Nasszellen ist ein Fehlerstromschutzschalter 30 mA zwingend vorgeschrieben. Die Infrartheizung darf ausschliesslich im Sicherheitsbereich 2 und 3 installiert werden (s. Abbildung).

Bei der Installation ist darauf zu achten, dass die Infrartheizung oder IR-Handtuchheizung nicht aus der Position der Badewanne oder Dusche bedient oder gesteuert werden können. Die Thermostate müssen deshalb so montiert werden, dass sie von der Badewanne oder Dusche aus nicht erreichbar sind.

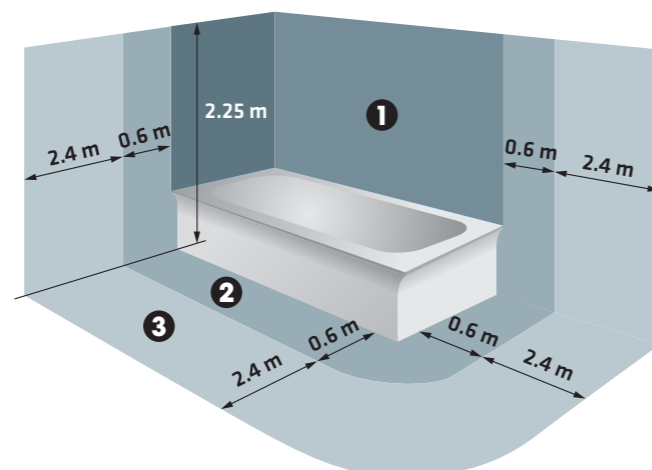

3. Steuerung

Sind die Geräte nicht mit einer integrierten Steuerung ausgestattet, so hat die Regelung durch eine externe, Öko-Design-konforme Thermostatregelung zu erfolgen.

4. Reinigung

Zum Reinigen der Infrartheizung und IR-Handtuchheizung dürfen keine scheuernden und aggressiven Mittel verwendet werden. Wir empfehlen, zum Reinigen Scheibenreiniger oder Seifenlauge zu benutzen.

Achtung

Beim Reinigen muss die Infrartheizung vollständig abgekühlt sein. (Beschädigungsgefahr durch Kälteschock!).

5. Störungen

Das Gerät heizt nicht auf:
Bitte prüfen Sie die Stromversorgung.

Das Gerät heizt trotz intakter Stromversorgung nicht auf:
Bitte senden Sie das Gerät zur Überprüfung an Ihren ELEMENTO-Fachhändler.

Defektes oder beschädigtes Netzkabel:
Ein defektes Netzanschlusskabel muss durch den Gerätehersteller ersetzt werden.

Achtung

Bei beschädigter Glasscheibe darf das Heizgerät nicht mehr verwendet werden und die Verbindung zum Elektroanschluss ist sofort zu trennen!

Garantie

Geschätzte Kundin, geschätzter Kunde

Oekoswiss Energy AG räumt dem Käufer – zusätzlich zu den ihm gegen den Verkäufer zustehenden gesetzlichen Gewährleistungsansprüchen und ohne diese zu beschränken – einen Anspruch nach Maßgabe der nachfolgenden Garantieverpflichtung für Neugeräte ein:

I. Dauer und Beginn der Garantie

- Die Garantie wird für folgenden Zeitraum gewährt:
 - 10 Jahre für Infrartheizungen und IR-Handtuchheizungen bei bestimmungsgemäßer Verwendung.
 - 2 Jahre für Produkte wie z.B. elektronische Steuerungen, Thermostate, Relais bei bestimmungsgemäßer Verwendung.
- Die Garantiefrist beginnt ab dem Datum der Kaufrechnung des Gerätes. Garantieleistungen und Ersatzlieferungen aus Garantiegründen bewirken keine Verlängerung der Garantieperiode.

II. Voraussetzung der Garantie

- Das Gerät wurde über den autorisierten Fachhandel oder direkt über Oekoswiss Energy AG in einem EU-Land, der Schweiz oder Norwegen bezogen.
- Auf Anfrage ist der Garantienachweis (Kaufrechnung) vorzulegen.

III. Inhalt und Umfang der Garantie

- Mängel am Gerät werden innerhalb einer angemessenen Frist unentgeltlich entweder durch Reparatur oder Ersatz der betreffenden Teile beseitigt. Die zu diesem Zweck erforderlichen Aufwendungen wie Transport-, Wege-, Demontage- und Montagekosten werden von Oekoswiss Energy AG nicht getragen. Ausgetauschte Teile oder Geräte gehen in das Eigentum von ELEMENTO über.
- Die Garantie umfasst keine darüber hinausgehenden Schadensersatzansprüche gegen Oekoswiss Energy AG, es sei denn, der von Oekoswiss Energy AG beauftragte autorisierte Kundendienst handelt vorsätzlich oder grob fahrlässig.

IV. Einschränkungen der Garantie

Außer Garantie stehen Mängel oder Störungen, die ursächlich zurückzuführen sind auf:

- Fehlerhafte Installation, z. B. Nichtbeachten der gültigen Sicherheitsvorschriften oder der schriftlichen Gebrauchs-, Installations- und Montageanweisung.
- Bestimmungswidrige Nutzung sowie unsachgemäße Bedienung oder Beanspruchung.
- Äußere Einwirkungen, wie z. B. Transportschäden, Beschädigung durch Stoß oder Schlag, Schäden durch Witterungseinflüsse oder sonstige Naturerscheinungen.
- Durchführung von Reparaturen und Abänderungen durch nicht von Oekoswiss Energy AG für diese Servicearbeiten geschulten, autorisierten Kundendiensten.
- Glasbruch.
- Strom- und Spannungsschwankungen, welche die vom Hersteller angegebenen Toleranzgrenzen über- bzw. unterschreiten.
- Nichtbeachten der Pflege- und Reinigungsarbeiten gemäß der Gebrauchsanweisung.

V. Datenschutz

Die personenbezogenen Daten werden ausschließlich zu Zwecken der Auftragsbearbeitung sowie zur möglichen Garantieabwicklung unter Berücksichtigung der datenschutzrechtlichen Rahmenbedingungen genutzt.

Lieferumfang

Paket-Inhalt zu:

- ELEMENTO

Dokumente:

- Garantie
- Montage- und Installationsrichtlinien

Je nach Anzahl Befestigungslöcher:

Inhalt für 4-Loch Montage

| Menge | Bezeichnung |
|-------|----------------------------------------|
| 1 | Infrartheizung oder IR-Handtuchheizung |
| 1 | Kartonbohrschablone |
| 4 | Mehrzweckdübel MD8 |
| 4 | Neoprenscheiben M5 |
| 4 | Sechskant-Holzschrauben 5 x 50 mm |

Inhalt für 6-Loch Montage

| Menge | Bezeichnung |
|-------|----------------------------------------|
| 1 | Infrartheizung oder IR-Handtuchheizung |
| 1 | Kartonbohrschablone |
| 6 | Mehrzweckdübel MD8 |
| 6 | Neoprenscheiben M5 |
| 6 | Sechskant-Holzschrauben 5 x 50 mm |

Für die Montage benötigtes Material:

(nicht im Lieferumfang enthalten)

- Wasserwaage
- Meterstab
- Bleistift
- Schlagbohrmaschine
- Beton/Steinbohrer Ø 8 mm oder Holzbohrer Ø 4 mm
- Hammer (zum Einschlagen der Dübel)
- Gabel- oder Ratschenschlüssel Größe 8 mm

TIPP: Zur Installation größerer Projekte sind Laserentfernungsmesser und Kreuzlinien-Laser hilfreich.

Einsatzgebiet der Dübel

Die beigelegten Dübel sind Mehrzweckdübel und können für folgende Materialien verwendet werden:
Beton, Vollstein, Backstein, Kalkstein, Sandstein, Porenbeton.

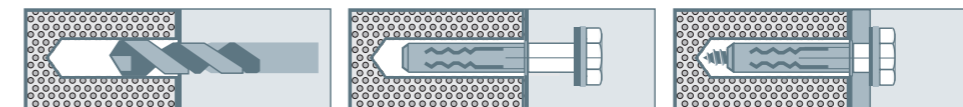

Montageanleitung für Wand- oder Deckenmontage

- Paket-Inhalt überprüfen.
- Montageort bestimmen (Bitte lesen Sie zuerst die Installations- und Montagerichtlinien sorgfältig durch).
- Die Kartonbohrschablone mittels einer Wasserwaage oder eines Meterstabes an einer ebenen und sauberen Oberfläche ausrichten.

TIPP: Mit Malerabdeckband die Kartonbohrschablone an der Wand fixieren.

- Die beiliegende Kartonbohrschablone wird für die Montage der ELEMENTO Geräte verwendet.
- Für die Montage auf Beton, Vollstein, Backstein, Kalkstein, Sandstein, Porenbeton, mit einer Bohrmaschine und dem entsprechenden 8 mm Bohrer ein ca. 50 mm tiefes Loch bohren. Die beiliegenden 4 (6) Montagdübel in die ausgeblasenen Bohrlöcher einstecken.
- Für die sichere Befestigung vor allem in Trockenbauwänden und Decken ist auf eine korrekte Montage und Verwendung spezieller Verbindungstechnik entsprechend der Lastwerte zu achten. Ziehen Sie gegebenenfalls einen Experten hinzu, um eine fachgerechte Lösung zu garantieren.
- Bitte achten Sie auf eine ebene Montagefläche.

TIPP: Damit die Bohrposition genauer eingehalten werden kann, mit einem kleineren Bohrer vorbohren.

- Für die Montage auf Holz mit einer Bohrmaschine und dem entsprechenden 4 mm Bohrer ein 50 mm tiefes Loch bohren.
- Die Sechskant-Holzschrauben 5 x 50 mm mit den Neoprendichtungen bestücken und diese bis auf ca. 5 mm in die Wand oder Decke einschrauben.
- Das Heizelement sorgfältig einhängen.
- Zur Sicherung bei Deckenmontage wird nun 1 Paar der Montagehalterungen mit einer Zange um 180° gedreht.
- Die Sechskantschrauben mit dem 8 mm Gabel- oder Ratschenschlüssel festziehen.

TIPP: Achten Sie auf die Führung des Netzanschlusskabels je nach Standort der Steckdosen oder des Netzanschlusses.

Zeichenerklärung



Commission on the Rules for the Approval of the Electrical Equipment.
Deutsch: Internationale Kommission für die Regelung der Zulassung elektrischer Ausrüstungen.



Das Sicherheitszeichen S+ ist ein schweizerisches Prüfsiegel, mit welchem der Inverkehrbringer dem Konsumenten anzeigt, dass die Verordnung über elektrische Niederspannungserzeugnisse (NEV) beachtet und die gesetzlichen Vorschriften bezüglich elektrischer Sicherheit und elektromagnetischer Verträglichkeit eingehalten werden.



Schweizerischer Elektrotechnischer Verband (SEV) Zeichen für Prüf- und Zertifizierungsstelle der Schweiz.



Warnung-Bildzeichen „nicht abdecken“. Um eine Überhitzung des Heizgerätes zu vermeiden, darf das Heizgerät nicht abgedeckt werden.



elio GmbH
Kramergasse 32
DE-82054 Sauerlach
T +49 8104 335 93 50
sales@elio.eu
www.elio.eu

Oekoswiss Energy AG
Mülacher 6
CH 6024 Hildisrieden
T +41 41 450 30 80
info@elemento-design.ch
elemento-design.ch